

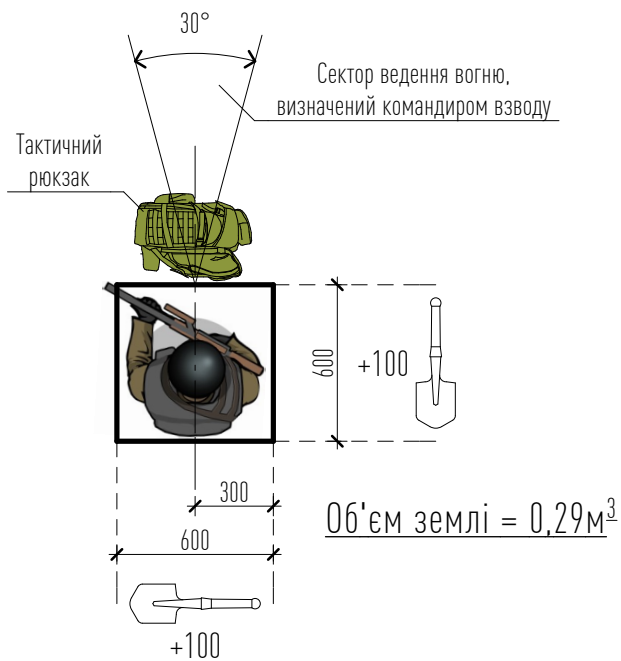

Черговість виконання робіт по облаштуванню одиночного окопу Перша черга.

Копання окопу, на глибину приблизно 600...1 100 мм від поверхні ґрунту,
в залежності від лінії прицілювання, та особливостей рельєфу

Одиночний квадратний окоп



Одиночний прямокутний окоп

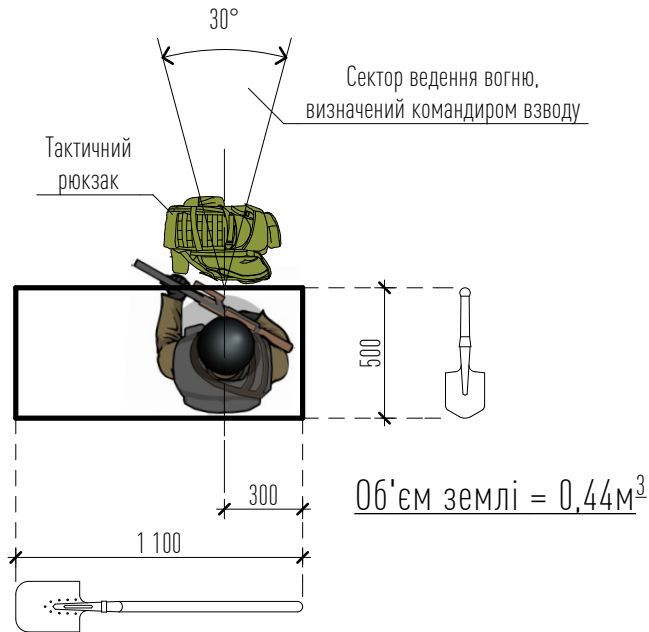

Одиночний окоп "Стакан"

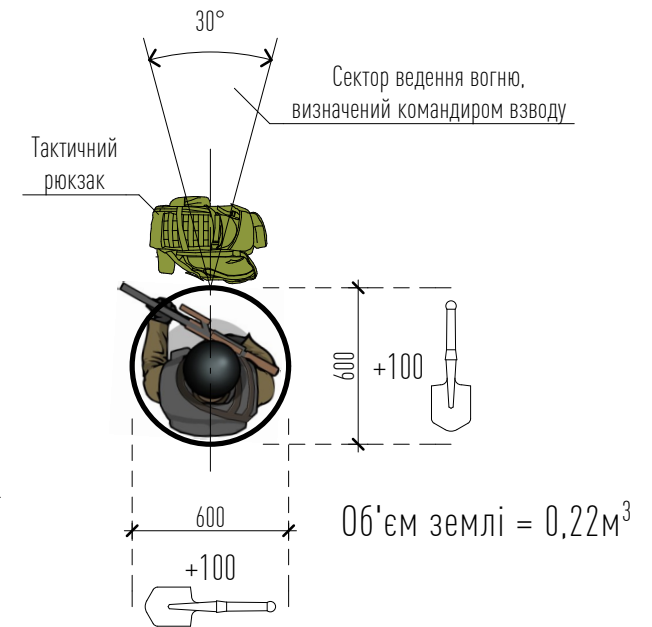

Черговість виконання робіт по облаштуванню одиночного окопу

Друга черга.

Формування земляного бруствера навколо окопу, з виділенням сектору для стрільби.

Одиночний прямокутний окоп

Тактичний рюкзак

Бруствер

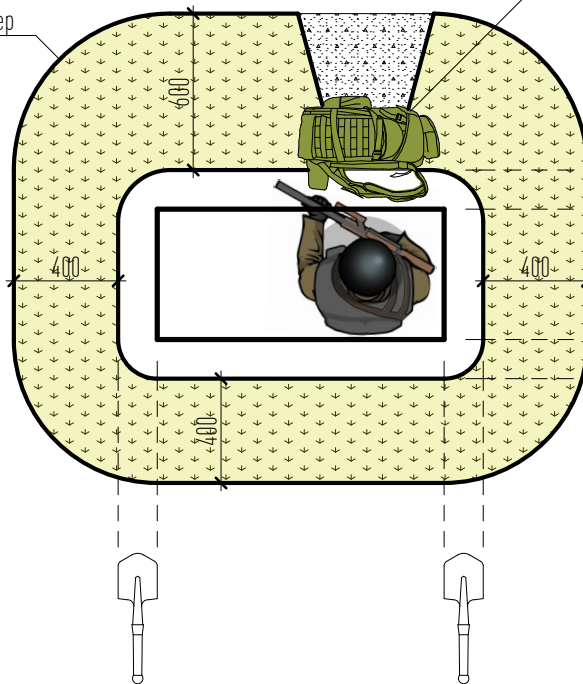

Одиночний квадратний окоп

Тактичний рюкзак

Бруствер

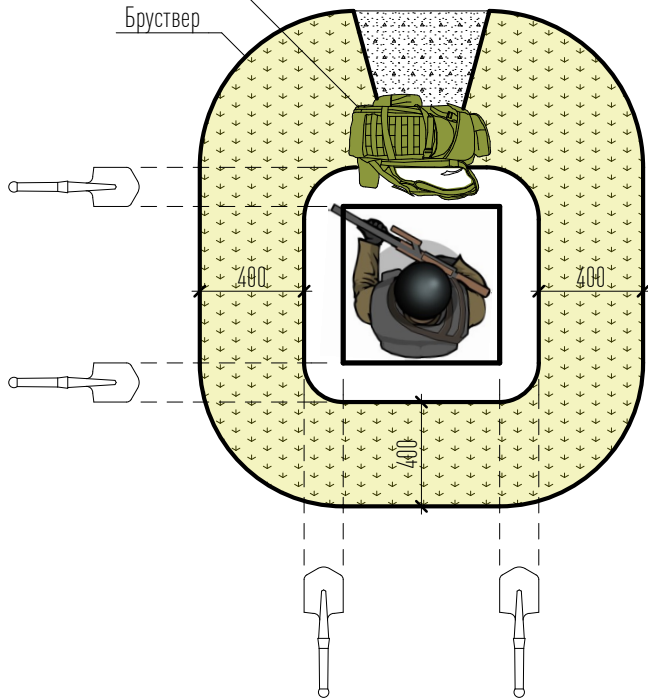

Одиночний окоп "Стакан"

Тактичний рюкзак

Бруствер

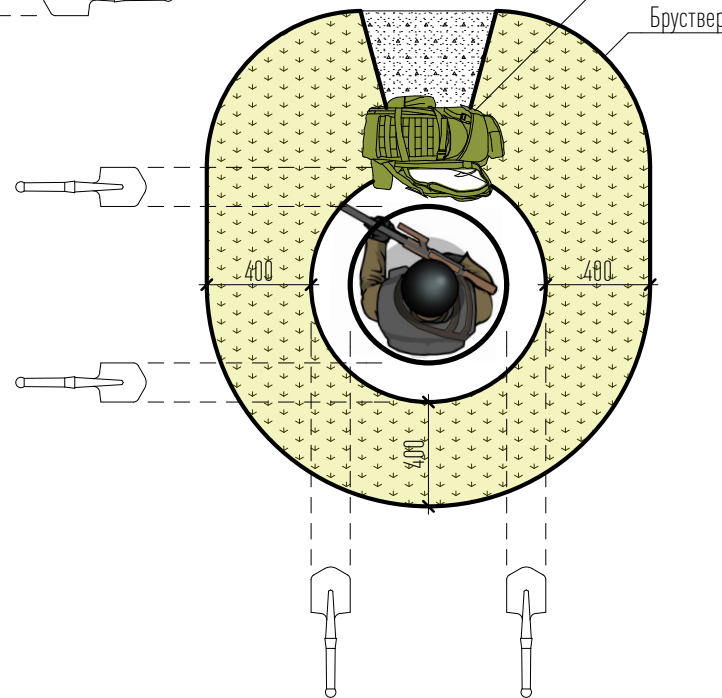

Черговість виконання робіт по облаштуванню одиночного окопу

Третя черга.

Улаштування накриття із дощовика-пончо

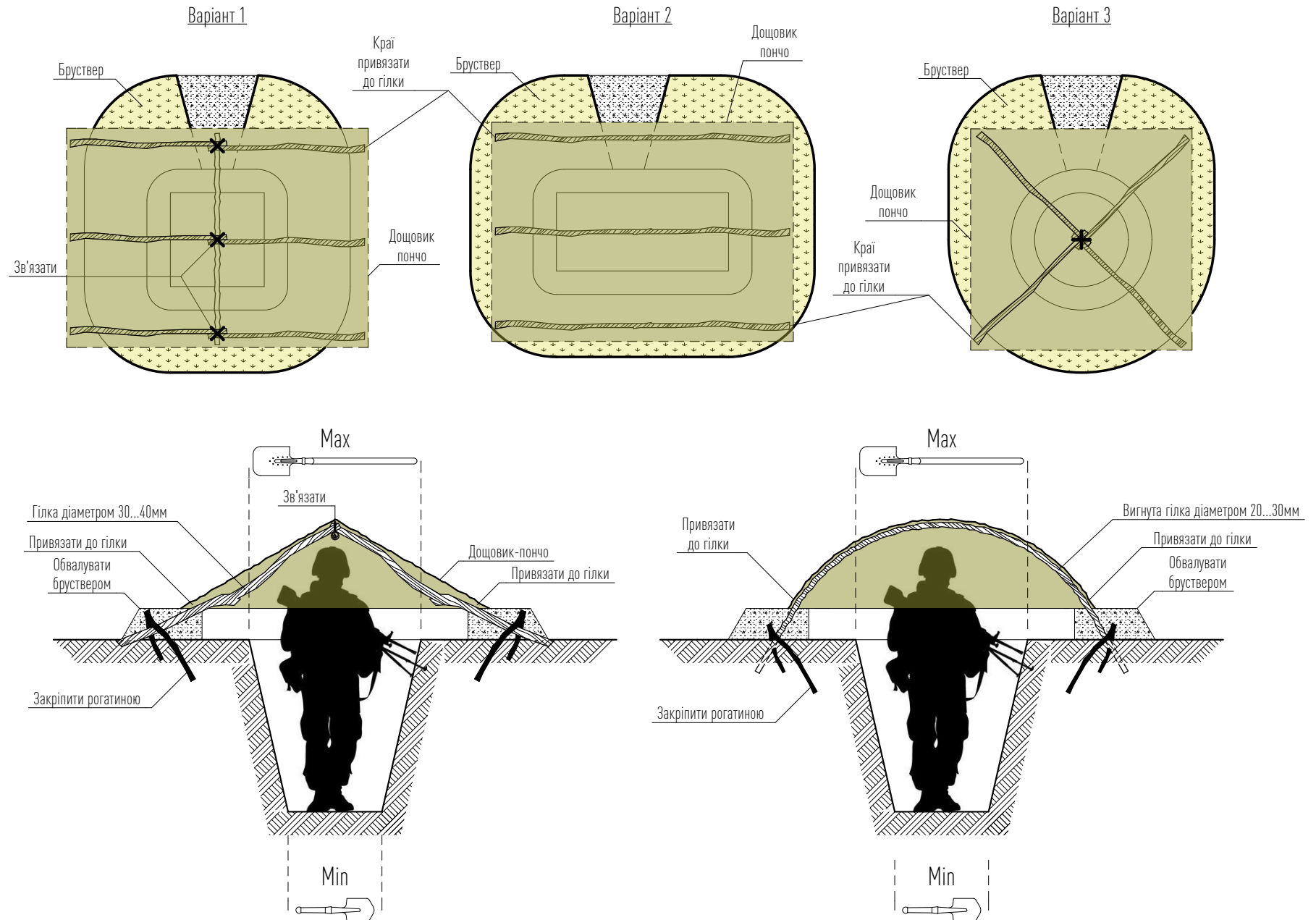

Черговість виконання робіт по облаштуванню одиночного окопу

Четверта черга.

Улаштування укриття типу "Лисяча нора", та земляної печі.

Одиночний квадратний окоп

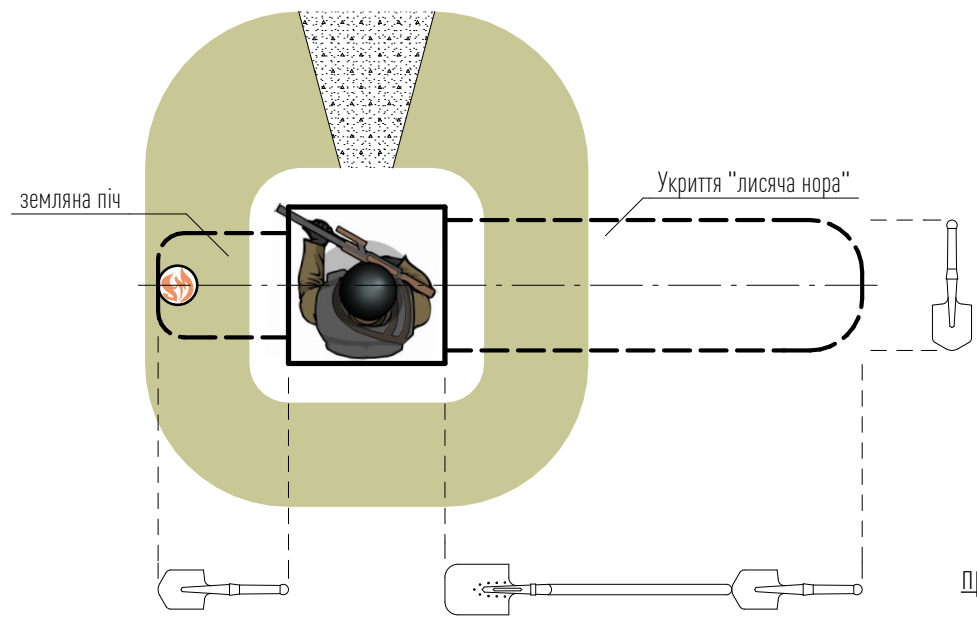

Одиночний окоп "Стакан"

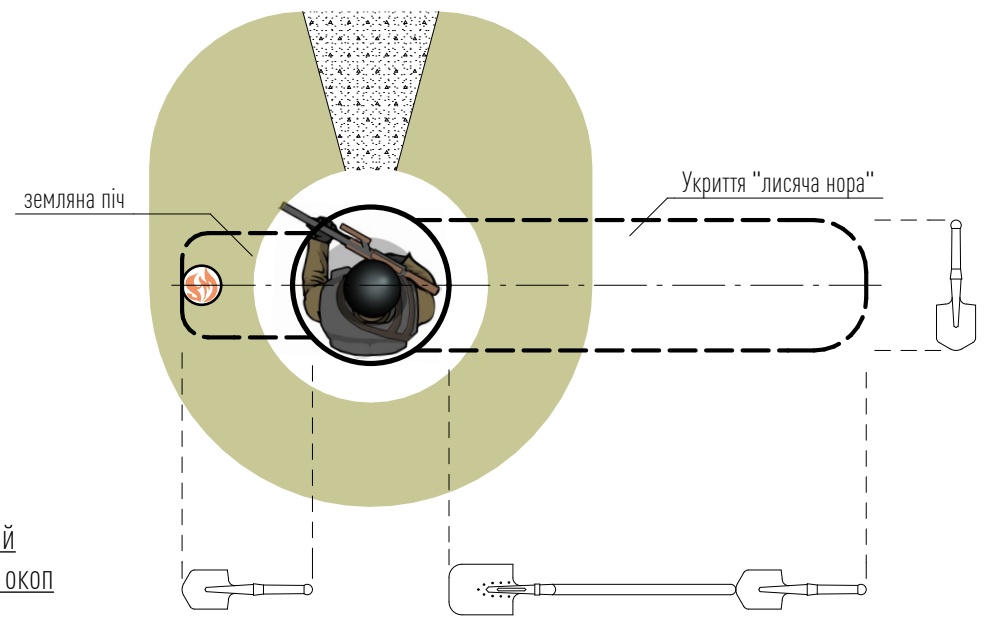

Одиночний прямокутний окоп

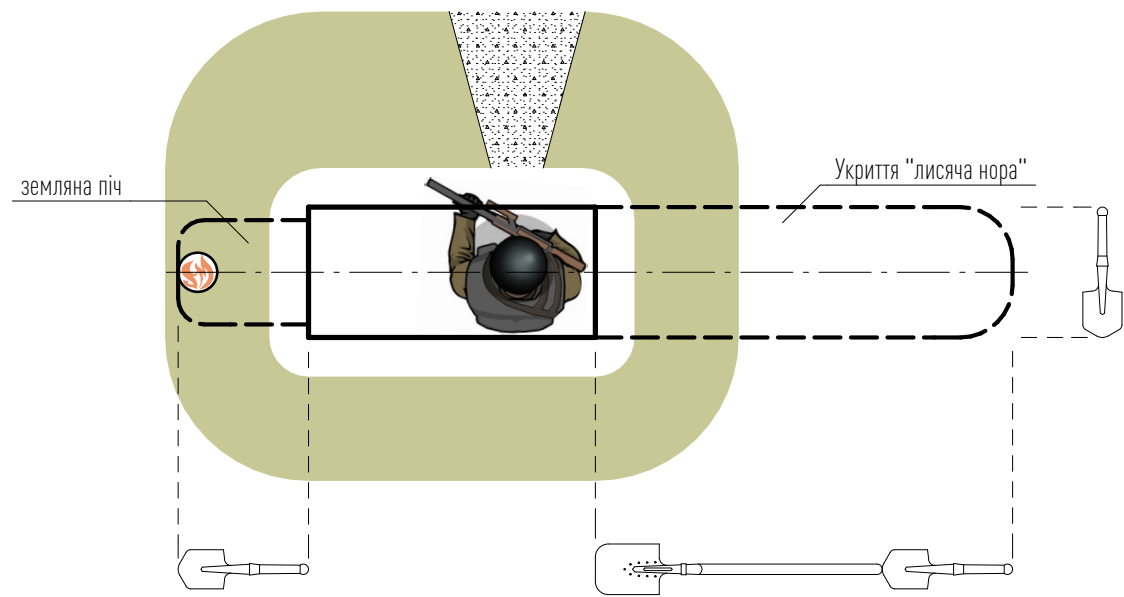

Черговість виконання робіт по облаштуванню одиночного окопу
Четверта черга.

Улаштування укриття типу "Лисяча нора", та земляної печі.

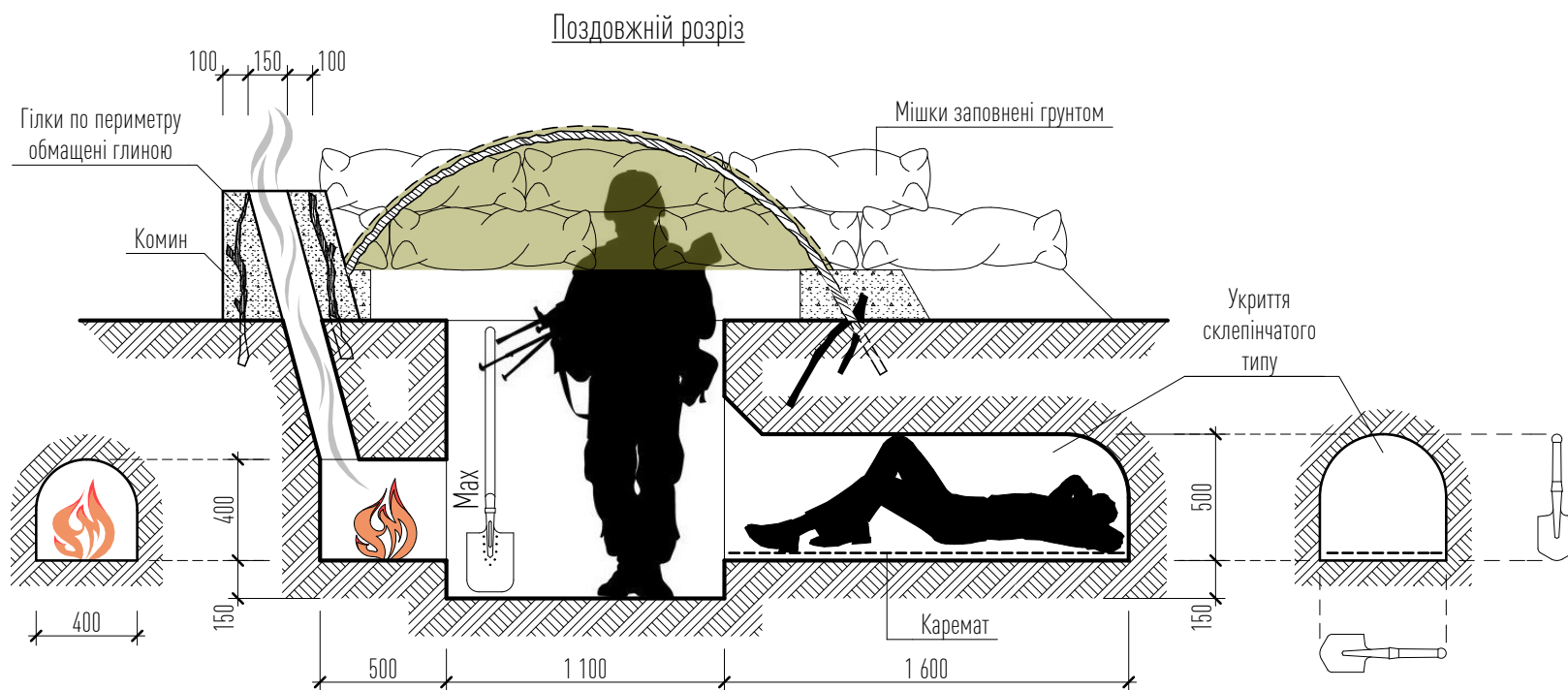

Черговість виконання робіт по облаштуванню одиночного окопу
П'ята черга.

Улаштування бруствера та амбразури із мішків, заповнених ґрунтом (перший ряд мішків)

Одиночний прямокутний окоп

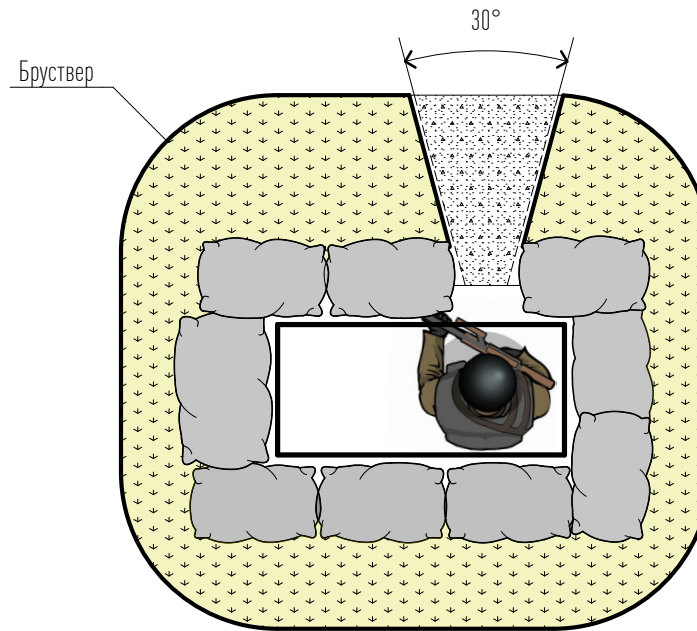

Одиночний квадратний окоп

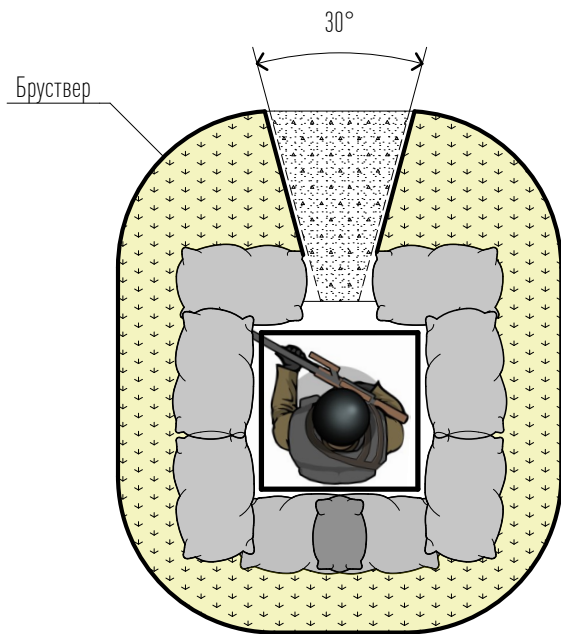

Одиночний окоп "Стакан"

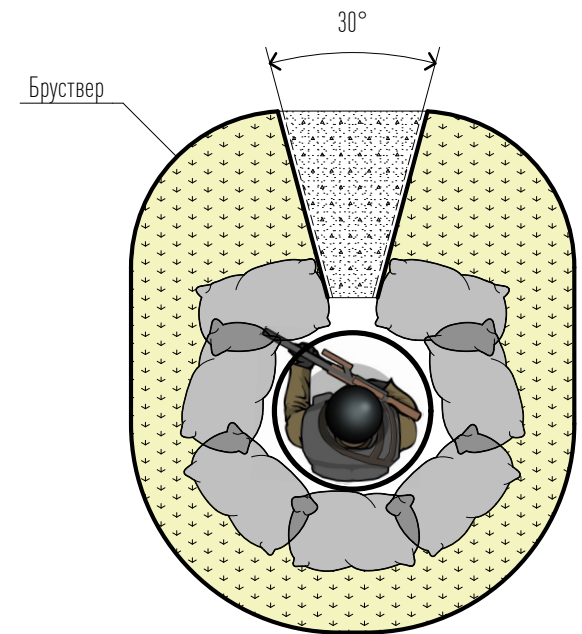

Черговість виконання робіт по облаштуванню одиночного окопу
Шоста черга.

Улаштування бруствера та амбразури із мішків, заповнених ґрунтом (другий ряд мішків)

Одиночний прямокутний окоп

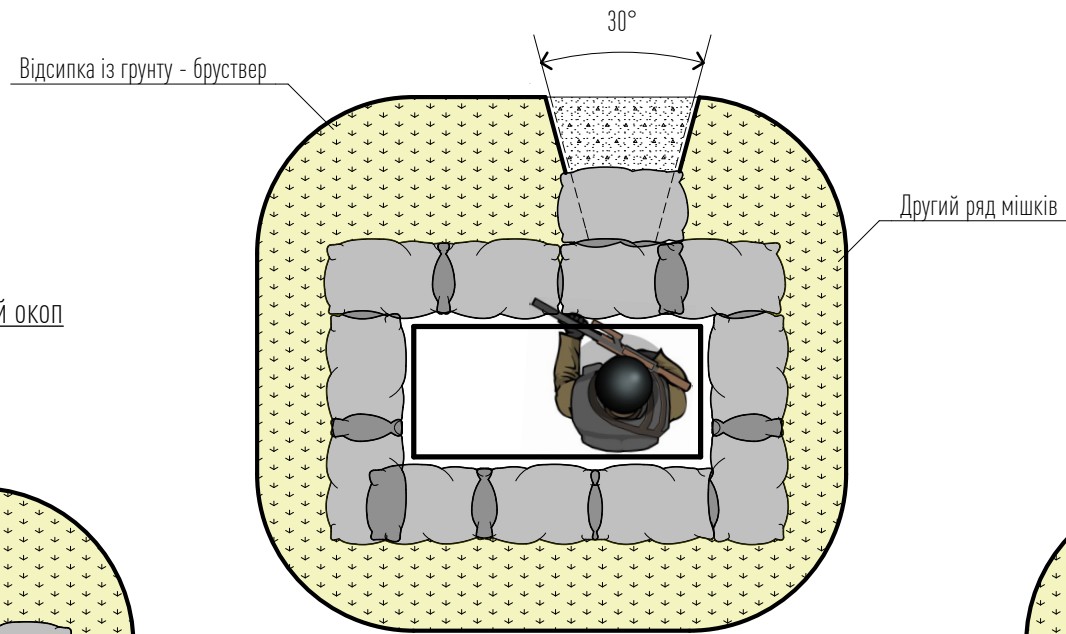

Одиночний квадратний окоп

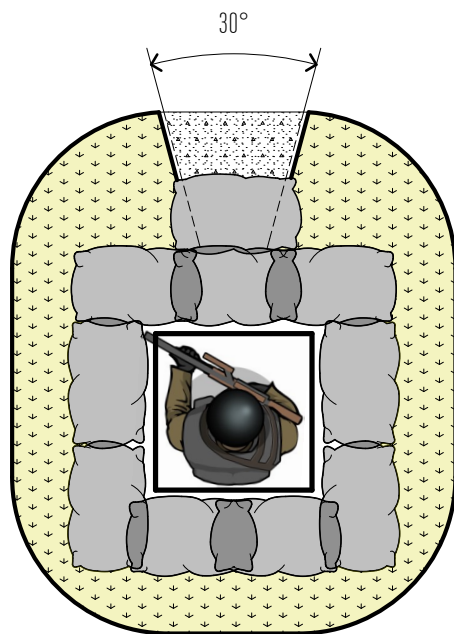

Одиночний окоп "стакан"

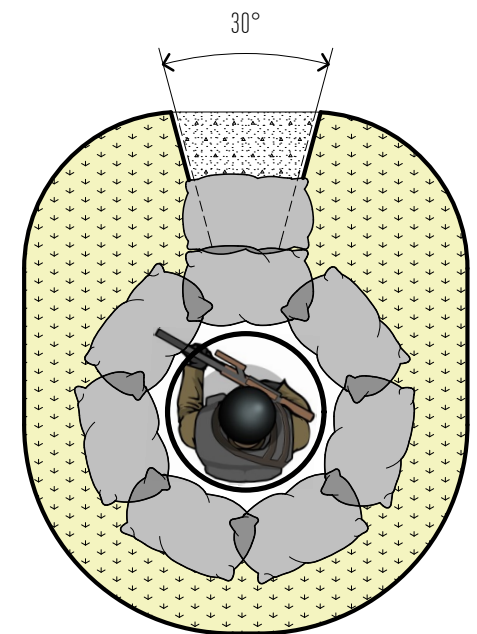

Черговість виконання робіт по облаштуванню одиначного окопу
Сьома черга.

Улаштування відвідної траншеї "апендицита" типу "Сімка" в сторону основної траншеї

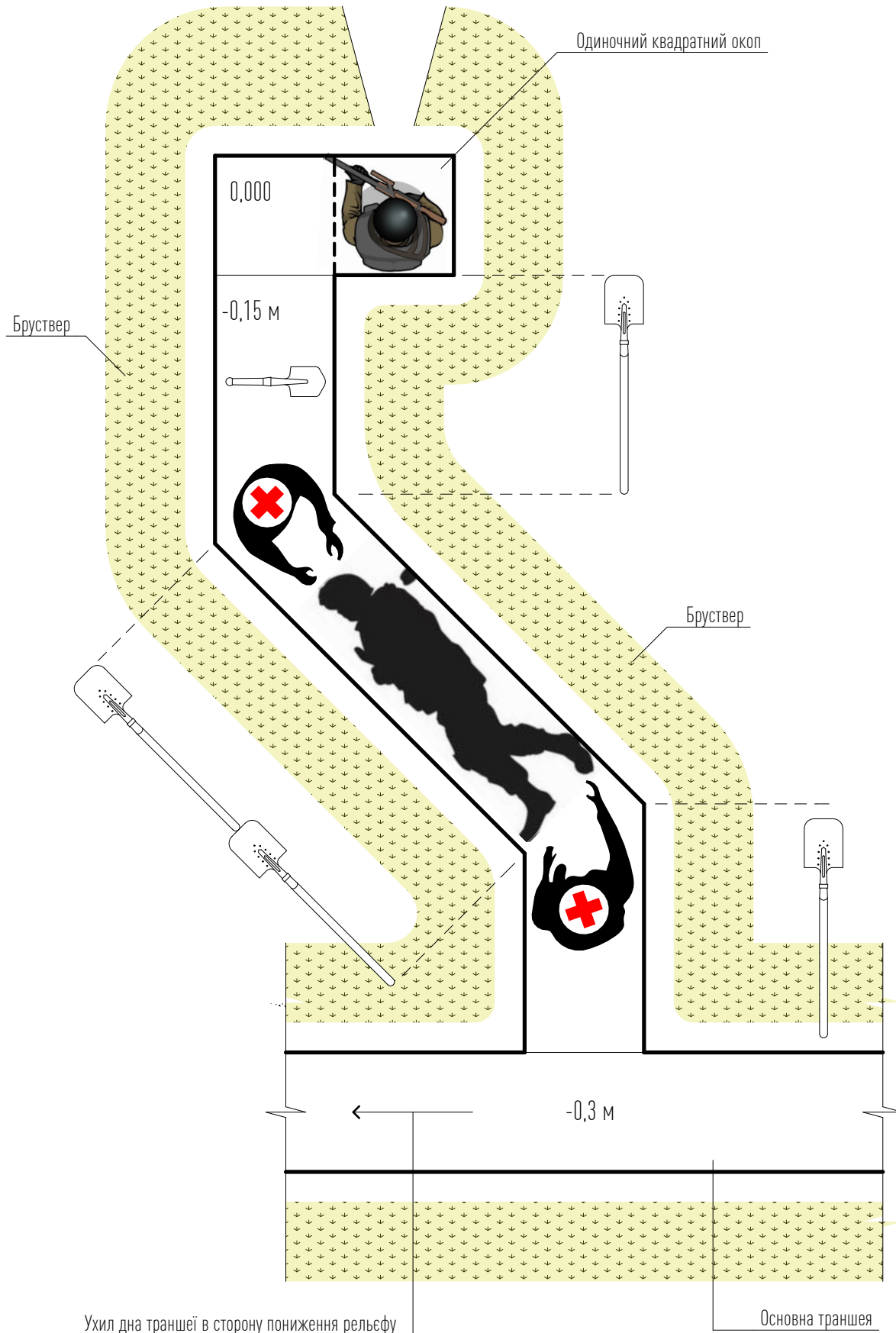

Черговість виконання робіт по облаштуванню одиночного окопу
Сьома черга.

Улаштування Г-подібної відвідної траншеї "апендицита" в сторону основної траншеї

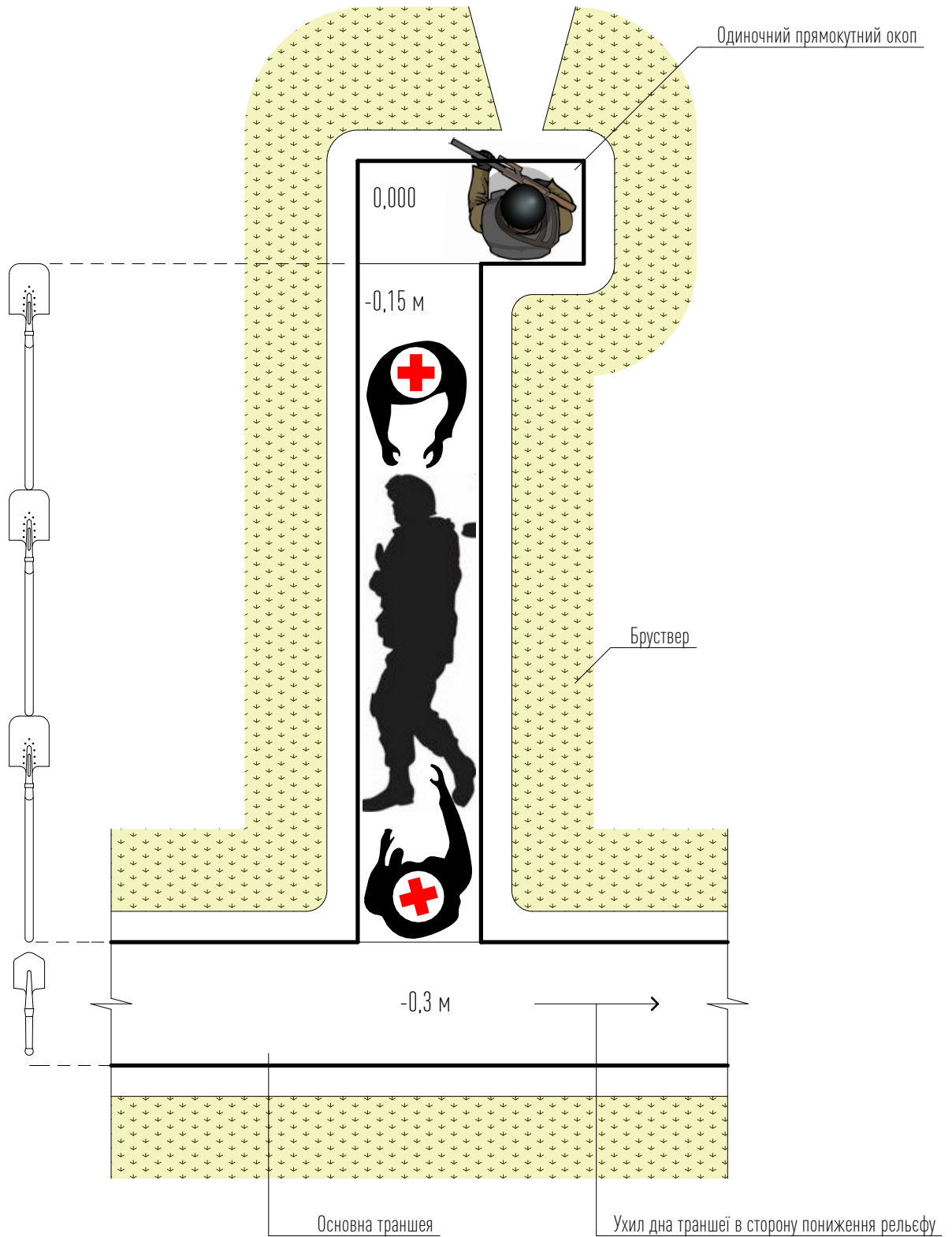

Черговість виконання робіт по облаштуванню одиночного окопу
Сьома черга.

Улаштування відповідної траншеї "апендицита" типу "Обернена сімка" в сторону основної траншеї

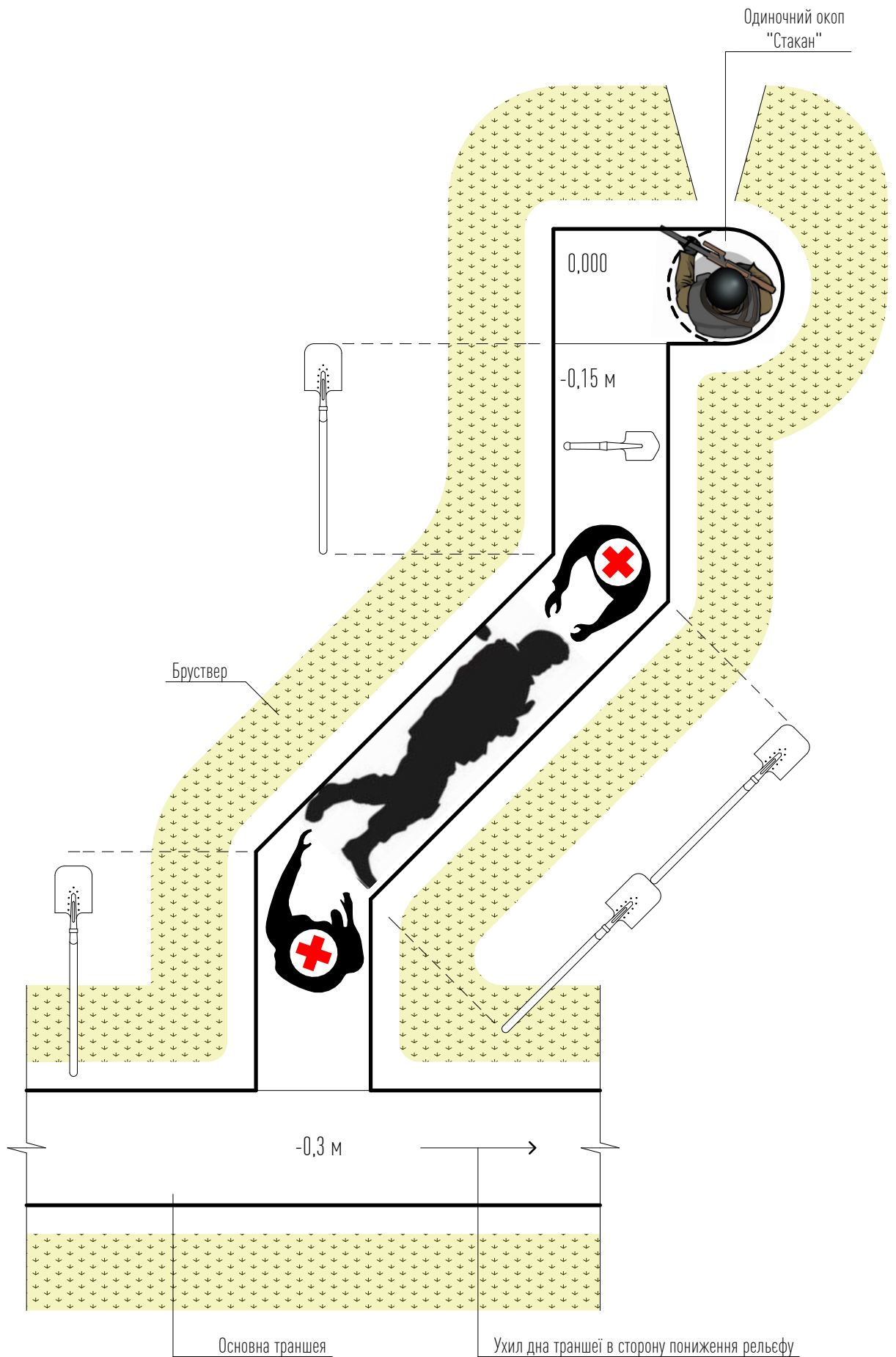

Черговість виконання робіт по облаштуванню одиначного окопу
Восьма черга.

Улаштування бокового укриття типу "Плацкарт"

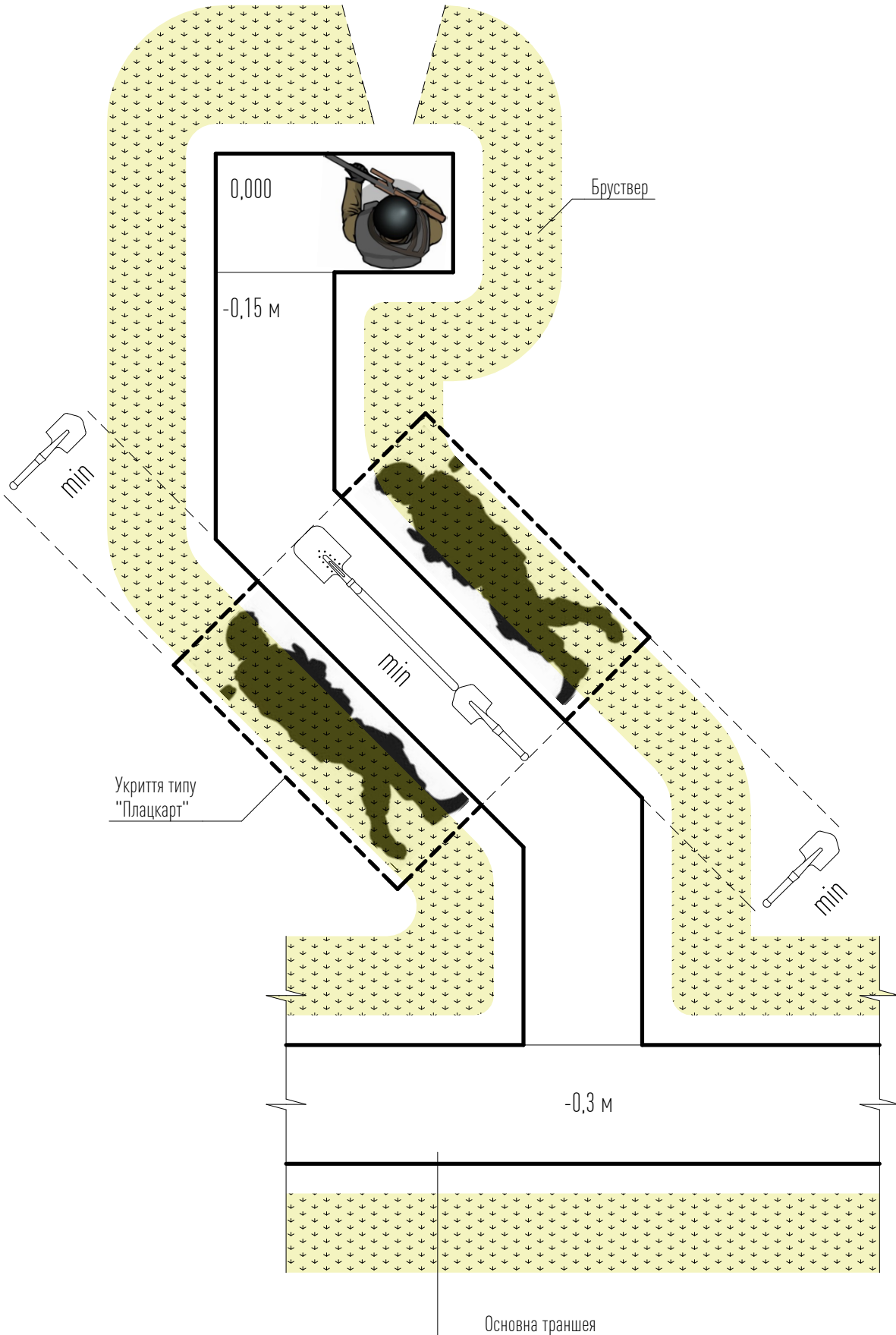

Черговість виконання робіт по облаштуванню одиночного окопу
Восьма черга.

Улаштування бокового укриття типу "Плацкарт"

Поздовжній розріз

Поперечний розріз

